

Ηλεκτρονικός Πίνακας MODEL **AR812-iotv5.0**

ΟΔΗΓΙΕΣ ΕΓΚΑΤΑΣΤΑΣΗΣ ΚΑΙ ΠΡΟΓΡΑΜΜΑΤΙΣΜΟΥ

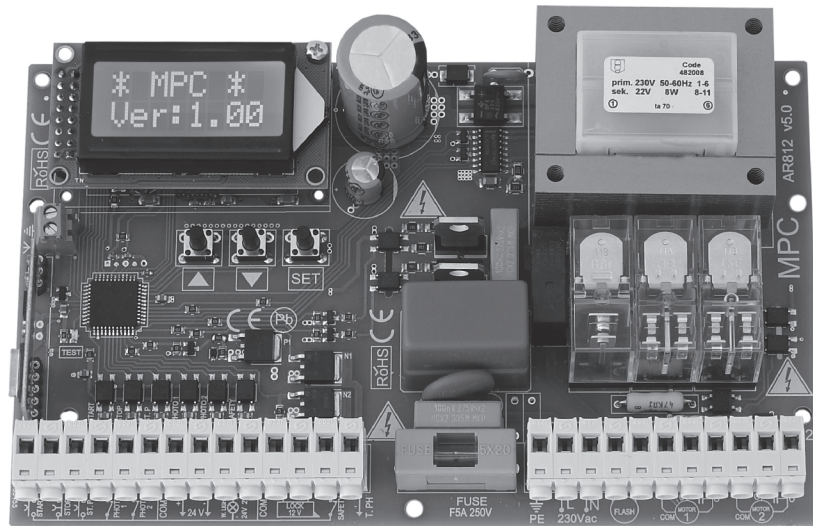

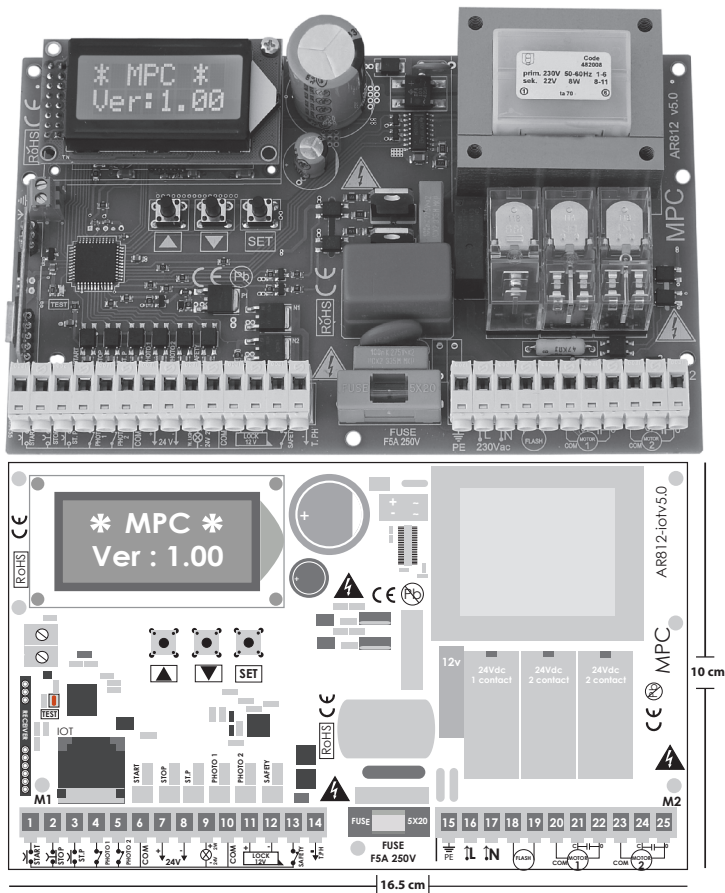

Λειτουργίες Μενού



- 1) ΕΓΓΡ. ΠΟΡΤΑΣ 2Φ.
- 2) ΕΓΓΡ. ΠΟΡΤΑΣ 1Φ
- 3) ΔΙΑΓΡΑΦΗ ΤΗΛΕΙΧ.
- 4) ΠΟΡΤΑ1 ΧΡΟΝ. ΛΕΙΤ.
- 5) ΠΟΡΤΑ2 ΧΡΟΝ. ΛΕΙΤ.
- 6) ΑΡΓΗ ΚΙΝΗΣΗ
- 7) ΔΥΝΑΜΗ ΜΟΤΕΡ
- 8) ΑΡΓΗ ΤΑΧΥΤΗΤΑ
- 9) ΑΥΤΟΜΑΤΟ ΚΛΕΙΣ.
- 10) ΧΡΟΝΟΣ ΚΑΘΥΣΤ. ΑΝΟΙΓΜΑΤΟΣ
- 11) ΧΡΟΝΟΣ ΚΑΘΥΣΤ. ΚΛΕΙΣΙΜΑΤΟΣ
- 12) ΤΡΟΠΟΙ ΛΕΙΤΟΥΡΓΙΑΣ "MODE"
- 13) ΕΝΤΟΛΗ ΦΩΤΟΚ-1.
- 14) ΕΝΤΟΛΗ ΦΩΤΟΚ-2.
- 15) ΤΕΣΤ ΦΩΤΟΚΥΤ.
- 16) ΕΝΤΟΛΗ ΤΟΤΑΛ -ΣΤ
- 17) ΕΝΤΟΛΗ "ΣΑΦΕΤΥ"
- 18) ΛΑΜΠΑ
- 19) ΛΕΙΤΟΥΡΓΙΕΣ ΠΡΟΦΛΑΣ
- 20) ΛΕΙΤΟΥΡΓΙΕΣ "ΔΥΝΑΜΗ ΑΝΟΙΓΜΑΤΟΣ"
- 21) ΛΕΙΤΟΥΡΓΙΕΣ "ΔΥΝΑΜΗ ΚΛΕΙΣΙΜΑΤΟΣ"
- 22) ΕΡΓΟΣΤΑΣΙΑΚΕΣ ΡΥΘΜΙΣΕΙΣ
- 23) ΕΠΙΛΟΓΗ ΓΛΩΣΣΑΣ

EC DECLARATION OF CONFORMITY - ΔΗΛΩΣΗ ΣΥΜΜΟΡΦΩΣΗΣ	
Manufacturer (or his authorized Representative) Κατασκευαστής:	AUTOTECH
Address / Διεύθυνση:	11, Gionas Str. 122 33 Peristeri, Athens-Greece
Declares that the product Δηλώνει ότι το προϊόν:	
Product identification : Τύπος προϊόντος :	Model type: Μοντέλο: AR812-iotv5.0
Product Name: Ονομασία Προϊόντος:	Frequency band: 433.92 MHz Application : R&TE Logo & Class:

Εισαγωγή:

Ο ηλεκτρονικός πίνακας **AR812-iotv5.0** μπορεί να χρησιμοποιηθεί για να ελέγξει δυο κινητήρες μια διπλής ανοιγόμενης πόρτας με μέγιστη ισχύ των **300W** ανα κινητήρα. Η μέγιστη κατανάλωση της συσκευής είναι **650W** στα **230 Vac 50Hz**. Ο προγραμματισμός των παραμέτρων **πρέπει** να πραγματοποιείται **μετά την εγκατάσταση του συνόλου του εξοπλισμού**.

Αρχικά:

Τροφοδοτώντας τη πλακέτα εμφανίζει το ακόλουθο μήνυμα στην **LCD << *MPC* VER:1.00 >>** μετά απο λίγα δευτερόλεπτα εμφανίζει στην οθόνη **<< ΑΝΑΜΟΝΗ ΕΝΤΟΛΗΣ >>**. Με το μπουτόν  ή  επιλέγουμε το μενού που θέλουμε να ρυθμίσουμε και με το μπουτόν **SET** μπαίνουμε να ρυθμίσουμε τη κάθε λειτουργία της πλακέτας στο μενού.

1. Εγγραφή Πομπού στις δύο πόρτες.

1. Πατήστε το πλήκτρο  ή  μέχρι να εμφανίσει: **Εγγρ. 2Φ TOTAL=0**.

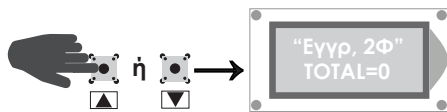

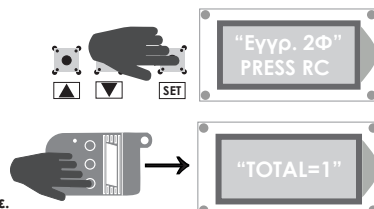

2. Πατήστε το πλήκτρο **SET** η οθόνη εμφανίζει: Αναβοσβήνει η ένδειξη **Εγγρ.2Φ** και γράφει απο κάτω **PRESS RC**.
3. Πατήστε το πλήκτρο του πομπού που θέλετε να αποθηκεύσετε η εμφανίζει: **TOTAL=1**.



 **TOTAL=1** ο αριθμός του πομπού που καταχωρήσαμε.

2. Εγγραφή Πομπού στην πόρτα πεζών.

1. Πατήστε το πλήκτρο  ή  μέχρι να εμφανίσει: **Εγγρ. 1 TOTAL=0**.

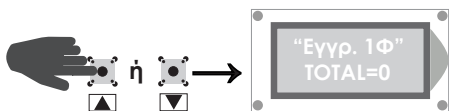

2. Πατήστε το πλήκτρο **SET** η οθόνη εμφανίζει: Αναβοσβήνει η ένδειξη **Εγγρ.1Φ** και γράφει απο κάτω **PRESS RC**.
3. Πατήστε το πλήκτρο του πομπού που θέλετε να αποθηκεύσετε η εμφανίζει: **TOTAL=2**.

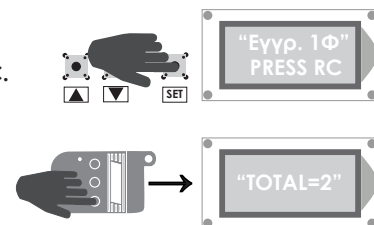

 **TOTAL=2** ο αριθμός του πομπού που καταχωρήσαμε.

3. Διαγραφή όλων των κωδικών που βρίσκονται στην μνήμη.

1. Πατήστε το πλήκτρο  ή  μέχρι να εμφανίσει: **ΔΙΑΓΡΑΦΗ ΤΗΛΕΧΕΙΡ**.

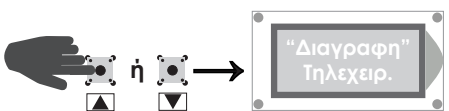

2. Κρατάμε πατημένο το πλήκτρο **SET** για **10 δευτερόλεπτα** η οθόνη εμφανίζει ότι μετράει αντίστροφα απο το **1εώς10 sec** και αναβοσβήνει το **Διαγραφή**.

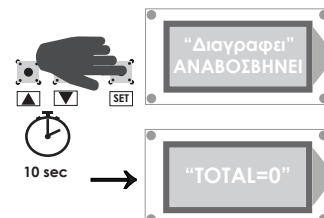

 Μετά την διαγραφή το **TOTAL=2** γίνεται **TOTAL=0**.

4. Πόρτα 1 χρόνος λειτουργίας.

1. Το πρόγραμμα είναι ρυθμιζόμενο απο "0 - 60" δευτερόλεπτα και καθορίζει το χρόνο λειτουργίας της **πόρτας 1**.

2. Πατήστε το πλήκτρο ή μέχρι να εμφανίσει: "ΧΡΟΝ. 1Φ 8 sec".

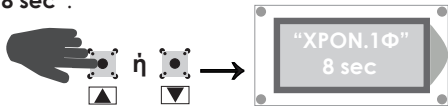

3. Πατήστε το πλήκτρο η οθόνη εμφανίζει: Αναβοσβήνει η ένδειξη ΧΡΟΝ. 1Φ και πατάμε το πλήκτρο ή για να θέσουμε τον επιθυμητό χρόνο και στην συνέχεια πατάμε το πλήκτρο το ΧΡΟΝ. 1Φ σταματάει να αναβοσβήνει και έχουμε καταχωρήσει τον επιθυμητό χρόνο μας.

Όπου 8 sec τα δευτερόλεπτα που είναι ρυθμισμένη η πόρτα να λειτουργήσει.

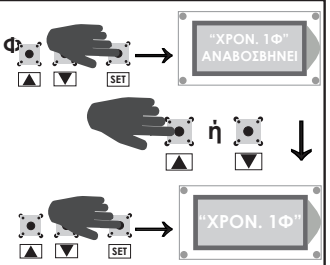

5. Πόρτα 2 χρόνος λειτουργίας.

1. Το πρόγραμμα είναι ρυθμιζόμενο απο "0 - 60" δευτερόλεπτα και καθορίζει το χρόνο λειτουργίας της **πόρτας 2**.

2. Πατήστε το πλήκτρο ή μέχρι να εμφανίσει: "ΧΡΟΝ. 2Φ 8 sec".

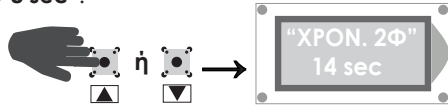

3. Πατήστε το πλήκτρο η οθόνη εμφανίζει: Αναβοσβήνει η ένδειξη ΧΡΟΝ. 2Φ και πατάμε το πλήκτρο ή για να θέσουμε τον επιθυμητό χρόνο και στην συνέχεια πατάμε το πλήκτρο το ΧΡΟΝ. 2Φ σταματάει να αναβοσβήνει και έχουμε καταχωρήσει τον επιθυμητό χρόνο μας.

Όταν καταχωρήσουμε 0"sec η εντολή αργής κίνησης δεν είναι ενεργοποιημένη. 1 - 60"sec τα δευτερόλεπτα που είναι ρυθμισμένος ο χρόνος της αργής κίνησης.

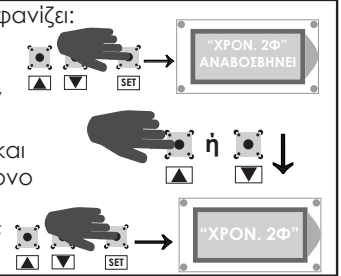

6. Αργή κίνηση.

Το πρόγραμμα επιτρέπει τη ρύθμιση της αργής κίνησης των μοτέρ απο "0 - 60" sec. Η αργή κίνηση κάθε μοτέρ λειτουργεί λίγο πριν φτάσει η πόρτα στο τέλος της διαδρομής της έτσι ώστε να μην τερματίσει με όλη της την ταχύτητα.

1. Πατήστε το πλήκτρο ή μέχρι η οθόνη να εμφανίσει: ΧΡΟΝ. ΑΡΓ. 8 sec.

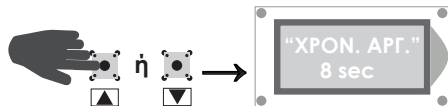

2. Πατάμε το πλήκτρο η οθόνη εμφανίζει: Αναβοσβήνει η ένδειξη "ΧΡΟΝ. ΑΡΓ" 8 sec

και πατάμε ή για να θέσουμε τον επιθυμητό χρόνο και στην συνέχεια πατάμε το πλήκτρο . Το "ΧΡΟΝ. ΑΡΓ" σταματάει να αναβοσβήνει και έχουμε καταχωρήσει τον επιθυμητό μας χρόνο.

1 - 60sec τα δευτερόλεπτα που είναι ρυθμισμένος ο χρόνος της αργής κίνησης. Όπου 8"sec τα δευτερόλεπτα που είναι ρυθμισμένη η πόρτα να λειτουργήσει.

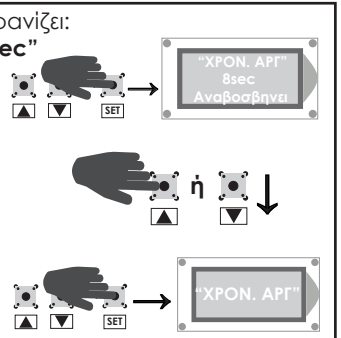

7. Δύναμη 6 power.

1. Το πρόγραμμα επιτρέπει τη ρύθμιση δύναμη ροπής των κινητήρων 1 - 20 (Δύναμη). Για κινητήρες που είναι υδραυλικοί κινητήρες λαδιού θα πρέπει η δύναμη ροπής να είναι στο μέγιστο δυνατό βαθμό δηλαδή (20 Δύναμη).

2. Πατάμε το πλήκτρο ή μέχρι η οθόνη να εμφανίσει: (Δύναμη 6POWER)

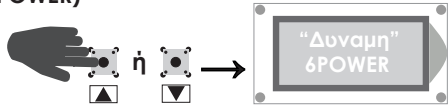

3. Πατάμε το πλήκτρο η οθόνη εμφανίζει: Αναβοσβήνει η ένδειξη Δύναμη 6POWER και πατάμε το πλήκτρο ή για να θέσουμε την επιθυμητή ροπή και στη συνέχεια πατάμε το πλήκτρο . Η Δύναμη σταματάει να αναβοσβήνει και έτσι έχουμε καταχωρήσει την επιθυμητή μας ροή.

Όπου 6 POWER είναι ρυθμισμένη η πόρτα να λειτουργήσει.

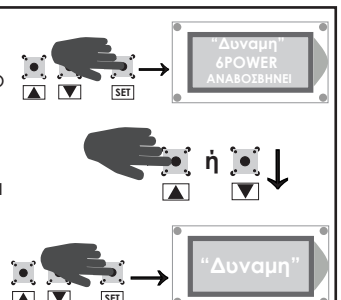

8. Αργή Ταχύτητα

1. Το πρόγραμμα επιτρέπει τη ρύθμιση της ταχύτητας της πόρτας, όταν βρίσκεται σε λειτουργία αργής κίνησης η οποία μπορεί να ρυθμίζεται σύμφωνα με τις παραμέτρους ασφαλείας.

2. Πατήστε το πλήκτρο ή μέχρι η οθόνη να εμφανίσει: "Αργη-Δυν. 6POWER".

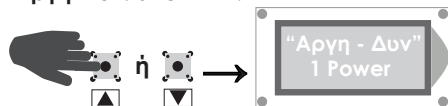

3. Πατήστε το πλήκτρο και οθόνη εμφανίζει: Να αναβοσβήνει η ένδειξη "Αργη-Δυν. 6POWER" και πατάμε το πλήκτρο ή για να θέσουμε την επιθυμητή ταχύτητα και στην συνέχεια πατάμε το πλήκτρο το "Αργη-Δυν." σταματάει να αναβοσβήνει και έχουμε καταχωρήσει την επιθυμητή μας ταχύτητα.

Όπου 6 POWER είναι ρυθμισμένη η πόρτα να λειτουργήσει.

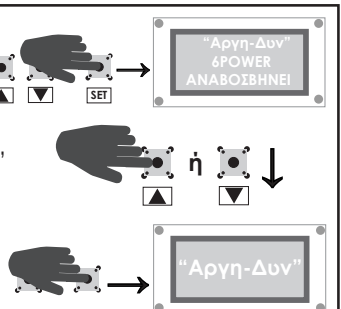

9. Αυτόματο Κλείσιμο.

1. Το πρόγραμμα επιτρέπει τη ρύθμιση του χρόνου αυτόματου κλεισίματος (ο χρόνος που η πόρτα παραμένει ανοικτή προτού κλείσει αυτόματα) ο οποίος κυμαίνεται απο 0 έως 250sec (0 το αυτόματο κλείσιμο δεν διατίθεται το πρόγραμμα είναι ημιαυτόματο) (1 έως 250sec τα δευτερόλεπτα που είναι ρυθμισμένος ο χρόνος αναμονής). Το αυτόματο κλείσιμο διατίθεται.

2. Πατήστε το πλήκτρο ή μέχρι η οθόνη να εμφανίσει: "Αυτ. κλεισ".

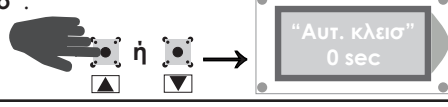

3. Πατήστε το πλήκτρο η οθόνη εμφανίζει: Αναβοσβήνει η ένδειξη "Αυτ. κλεισ" 0 sec και πατάμε το πλήκτρο ή για να θέσουμε τον επιθυμητό χρόνο αυτόματου κλεισίματος στην συνέχεια πατάμε το "Αυτ. κλεισ". Σταματάει να αναβοσβήνει και έχουμε καταχωρήσει τον επιθυμητό χρόνο μας.

Όπου 0sec το ανώτατο κλείσιμο δεν διατίθεται.

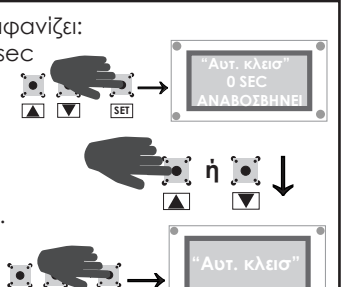

10. Χρόνος Καθυστέρησης ανοίγματος.

1. Για να αποφευχθεί οποιοδήποτε μπλοκάρισμα της πόρτας κατά τη φάση ανοίγματος θα πρέπει να προγραμματιστεί χρόνος καθυστέρησης ο οποίος είναι ρυθμιζόμενος από 0 - 10sec. Κατά την λειτουργία ανοίγματος η πόρτα 2 καθυστερεί να ανοίξει σε σχέση με την πόρτα 1.

2. Πατήστε το πλήκτρο ή μέχρι η οθόνη να εμφανίσει: "Καθυσ. αν" 3sec.

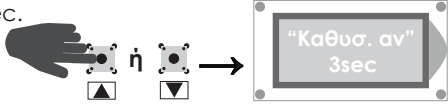

Όπου 3sec είναι ρυθμισμένη η πόρτα να λειτουργήσει.

3. Πατήστε το πλήκτρο η οθόνη εμφανίζει: Αναβοσβήνει η ένδειξη "Καθυσ. αν 3sec" και πατάμε το πλήκτρο ή για να θέσουμε τον επιθυμητό χρόνο καθυστέρησης ανοίγματος στην συνέχεια πατάμε το πλήκτρο το "Καθυσ. αν" σταματάει να αναβοσβήνει και έχουμε καταχωρήσει τον επιθυμητό χρόνο μας.

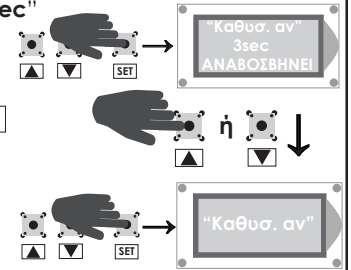

11. Χρόνος Καθυστέρησης κλεισίματος.

1. Για να αποφευχθεί οποιοδήποτε μπλοκάρισμα της πόρτας κατά τη φάση κλεισίματος. Θα πρέπει να κάνουμε προγραμματισμό στο χρόνο καθυστέρησης 0-10sec. Κατά την λειτουργία του κλεισίματος η πόρτα 1 καθυστερεί να κλείσει σε σχέση με την πόρτα 2.

2. Πατήστε το πλήκτρο ή μέχρι η οθόνη να εμφανίσει: "Καθυσ. κλ" 3sec.

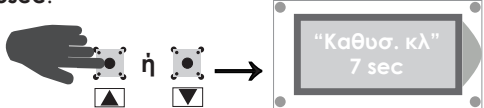

Όπου 3"sec είναι ρυθμισμένη η πόρτα να λειτουργήσει.

3. Πατήστε το πλήκτρο η οθόνη εμφανίζει: Αναβοσβήνει η ένδειξη "Καθυσ. κλ" 3"sec και πατάμε το πλήκτρο ή για να θέσουμε τον επιθυμητό χρόνο καθυστέρησης κλεισίματος στην συνέχεια πατάμε το πλήκτρο το "Καθυσ. κλ." σταματάει να αναβοσβήνει και έχουμε καταχωρήσει τον επιθυμητό χρόνο μας.

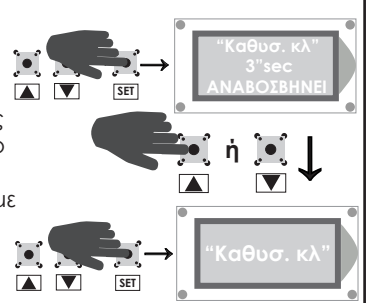

12. Τρόποι Λειτουργίας "MODE"

STEP.

- Όταν πόρτα είναι κλειστή και πατήσετε το μπουτόν **START** ή το μπουτόν απο το κοντρόλ πόρτα ανοίγει.
- Κατά την διάρκεια του ανοίγματος εάν πατηθεί το μπουτόν **START** η πόρτα σταματάει
- Στην συνέχεια πατώντας το **START** η πόρτα κλείνει και πατώντας πάλι **START** η πόρτα σταματάει
- Μετά απο εντολή **STOP** η πόρτα κλείνει όταν πατήσετε **START**.

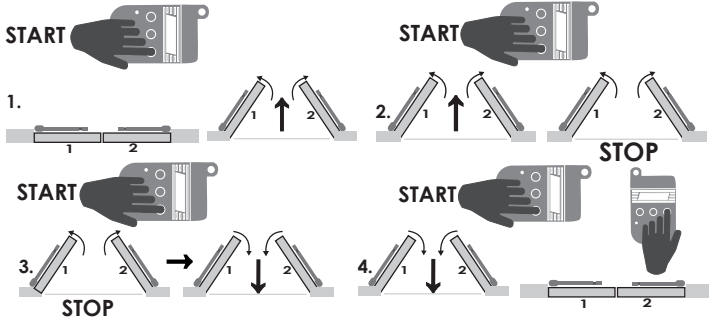

SUP.AUTO

- Όταν η πόρτα είναι κλειστή ή κλείνει και πατήσετε το μπουτόν **START** τότε η πόρτα ανοίγει.
- Όταν η πόρτα ανοίγει και πατήσετε μπουτόν **START** η πόρτα σταματάει το άνοιγμα.
- Κατά την διάρκεια της φάσης αυτόματου κλεισίματος πατώντας το μπουτόν **START** η πόρτα ανοίγει.
- Όταν πατήσετε το **START** μετά απο εντολή **STOP** η πόρτα κλείνει.

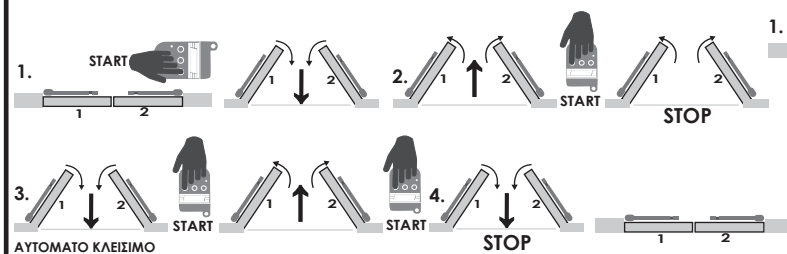

AUTO

- Η πόρτα ανοίγει όταν πατήσετε το μπουτόν **START** ή το κοντρόλ.
- Αν η πόρτα είναι κλειστή ή κλείνει η εντολή **START** αγνοείται ενώ η πόρτα έχει ανοίξει.
- Αν κατά την διάρκεια του αυτόματου κλεισίματος δώσετε την εντολή **START** η πόρτα αρχίζει να ανοίγει.
- Όταν πάτησετε το **START** μετά απο εντολή **STOP** η πόρτα κλείνει.

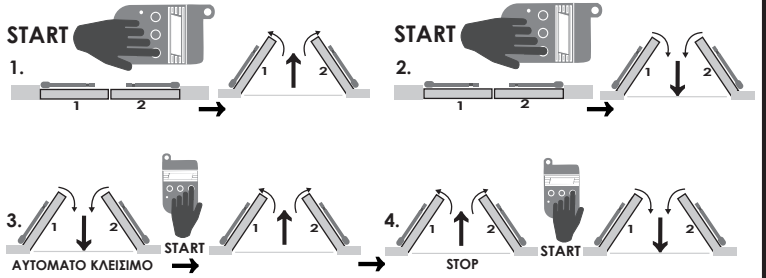

CONTOMIN

- Όταν η πόρτα είναι κλειστή ή κλείνει και πατήσετε το κοντρόλ ή το μπουτόν **START** τότε η πόρτα ανοίγει
- Όταν η πόρτα ανοίγει η εντολή **START** αγνοείται, ενώ κατά την διάρκεια αυτόματου κλεισίματος γίνεται ανανέωση του χρόνου και επανεκκίνηση αυτής της φάσης.
- Όταν πατήσετε το **START** μετά απο εντολή **STOP** η πόρτα κλείνει.

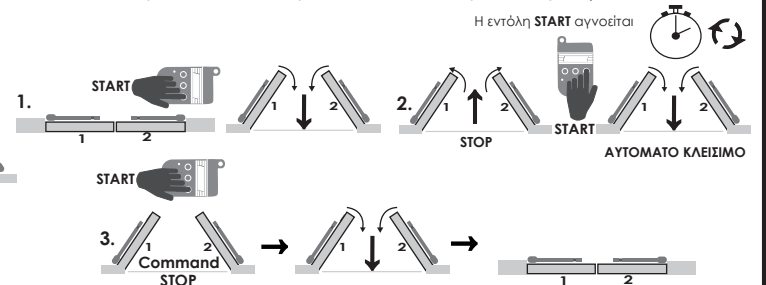

ΛΕΙΤΟΥΡΓΙΕΣ.

1. Πατήστε το πλήκτρο ή μέχρι η οθόνη να εμφανίσει: "MODE STEP".

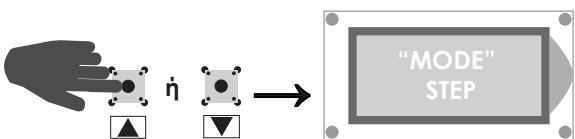

Όπου STEP είναι ρυθμισμένη η πόρτα να λειτουργήσει.

2. Πατήστε το πλήκτρο η οθόνη εμφανίζει: Αναβοσβήνει η ένδειξη "MODE-STEP" και πατάμε το πλήκτρο ή για να θέσουμε με τρόπο λειτουργίας που επιθυμούμε. Και στην συνέχεια το πατάμε το πλήκτρο το "MODE" σταματάει να αναβοσβήνει και έχουμε καταχωρήσει τον επιθυμητό μας τρόπο λειτουργίας

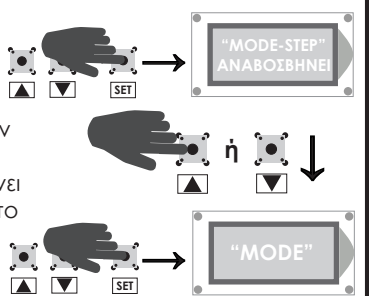

13. Εντολή Φωτοκυτόταρου 1.

1. ΛΕΙΤΟΥΡΓΙΑ ΝΟΡΜΑΛ Φωτοκ-1

Το Φωτοκυτόταρο 1 (ΕΞΩΤΕΡΙΚΟ ΦΩΤΟΚΥΤΤΑΡΟ) συνδέεται στην έξοδο "Φωτοκ-1" (ΕΠΑΦΗ ΚΛΕΙΣΤΗ) είναι μια ενεργή συσκευή ασφαλείας στο κλείσιμο της πόρτας. Η παρεμβολή εμποδίου στο φωτοκυτόταρο κατά το κλείσιμο σταματάει την πόρτα και αναστρέφεται η κίνησή της.

Λειτουργία ΝΟΡΜΑΛ "Φωτοκ-1"

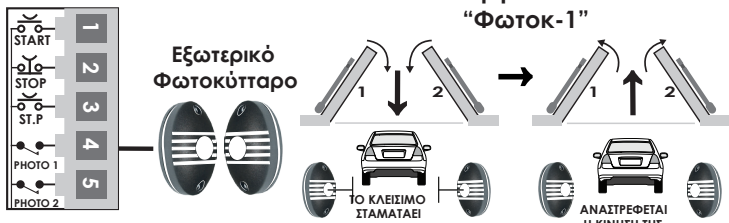

2. ΛΕΙΤΟΥΡΓΙΑ COMFORT

Επιτρέπει στην πόρτα να κλείσει 5sec μετά απο εντολή που θα πάρουν τα φωτοκυτόταρα, ανεξάρτητα απο το προγραμματισμένο χρόνο του αυτόματου κλεισίματος.

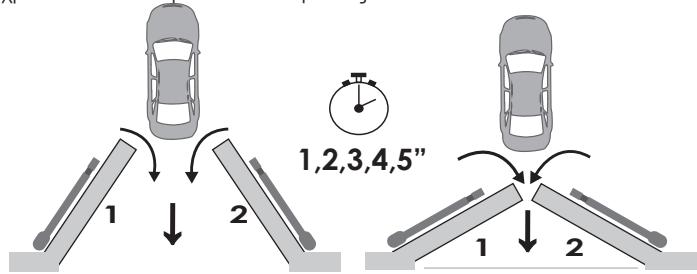

3. ΛΕΙΤΟΥΡΓΙΑ RETRIGGER

Μετά απο εντολή που θα πάρουν τα φωτοκυτόταρα κάνει ανανέωση του χρόνου αυτόματου κλεισίματος. Σε περίπτωση που δεν συνδεθεί το φωτοκυτόταρο στον πίνακα τότε οι επαφή "Φωτοκ-1" πρέπει να γεφυρωθεί.

1. Πατήστε το πλήκτρο ▲ ή ▼ μέχρι η οθόνη να εμφανίσει: "Φωτοκ-1 ΝΟΡΜΑΛ"

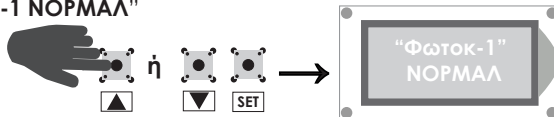

2. Πατήστε το πλήκτρο SET η οθόνη θα εμφανίσει: Αναβοσβήνει η ένδειξη "Φωτοκ-1 ΝΟΡΜΑΛ" και πατάμε το πλήκτρο ▲ ή ▼ για να θέσουμε την κατάλληλη λειτουργία "Φωτοκ-1" στη συνέχεια πατάμε το πλήκτρο SET τότε το "Φωτοκ-1" σταματάει να αναβοσβήνει και έχουμε καταχωρήσει την λειτουργία που θέλουμε.

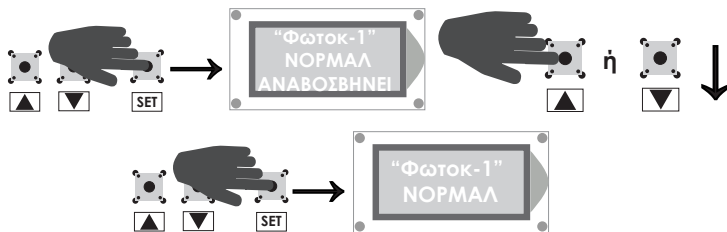

i Όπου ΝΟΡΜΑΛ είναι ρυθμισμένη η πόρτα να λειτουργήσει.

14. Εντολή Φωτοκυτόταρου 2.

Το φωτοκυτόταρο 2 (ΕΣΩΤΕΡΙΚΟ ΦΩΤΟΚΥΤΤΑΡΟ) συνδέεται στην έξοδο "Φωτοκ-2" (ΚΛΕΙΣΤΗ ΕΠΑΦΗ). Είναι μια ενεργή συσκευή ασφαλείας στο άνοιγμα και στο κλείσιμο της πόρτας.

1. Η παρεμβολή εμποδίου στο φωτοκυτόταρο κατά το κλείσιμο σταματά την πόρτα. Μετά την αμπεμπλοκή του εμποδίου η πόρτα συνεχίζει το κλείσιμο της.

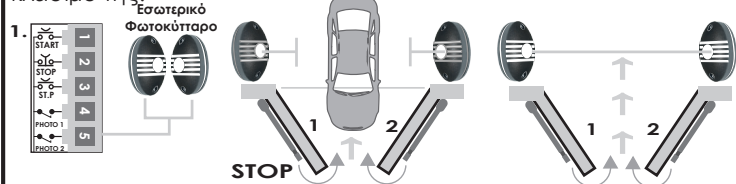

2. Αντιθέτως η παρεμβολή εμποδίου στο φωτοκυτόταρο κατά το άνοιγμα, σταματά την πόρτα. 4. Μετά την αμπεμπλοκή του εμποδίου η πόρτα συνεχίζει το άνοιγμά της.

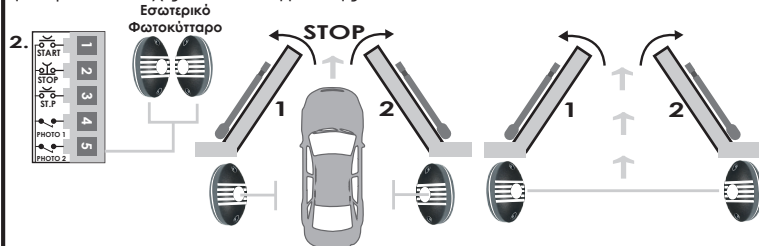

i Όταν η πόρτα είναι κλειστή, ο πίνακας δεν δέχεται καμία εντολή απο το φωτοκυτόταρο. Σε περίπτωση που δεν συνδεθεί το φωτοκυτόταρο στον πίνακα, τότε η επαφή "Φωτοκ-2" πρέπει να γεφυρωθεί.

1. Πατήστε το πλήκτρο ▲ ή ▼ μέχρι η οθόνη να εμφανίσει: "ΦΩΤΟΚ-2 ΝΟΡΜΑΛ"

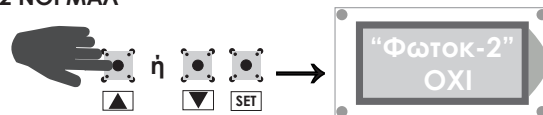

i Όπου ΝΟΡΜΑΛ είναι ρυθμισμένη η πόρτα να λειτουργήσει.

2. Πατήστε το πλήκτρο SET η οθόνη θα εμφανίσει: Αναβοσβήνει η ένδειξη "Φωτοκ-2 ΝΟΡΜΑΛ" και πατάμε το πλήκτρο ▲ ή ▼ για να θέσουμε την κατάλληλη λειτουργία "Φωτοκ-2" στη συνέχεια πατάμε το πλήκτρο SET τότε το "Φωτοκ-2" σταματάει να αναβοσβήνει και έχουμε καταχωρήσει την λειτουργία που θέλουμε.

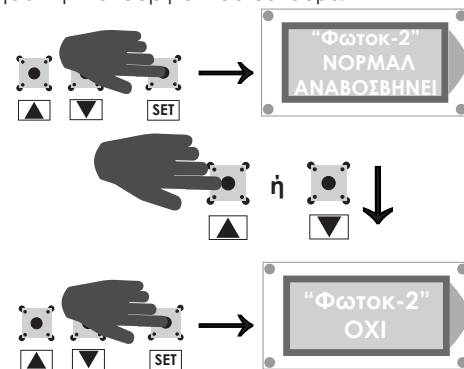

15. Λειτουργία για Test φωτοκυτάρων.

1. Το πρόγραμμα επιτρέπει την λειτουργία για ΤΕΣΤ φωτοκυτάρων όπου για να χρησιμοποιήσετε την επαφή για ΤΕΣΤ φωτοκυτάρων συνδέστε το αρνητικό του πομπού των φωτοκυτάρων στην είσοδο "Φωτ. τεστ" της κλέμας M1.

2. Πατήστε το πλήκτρο ▲ ή ▼ μέχρι η οθόνη να εμφανίσει:

"ΦΩΤ. ΤΕΣΤ"

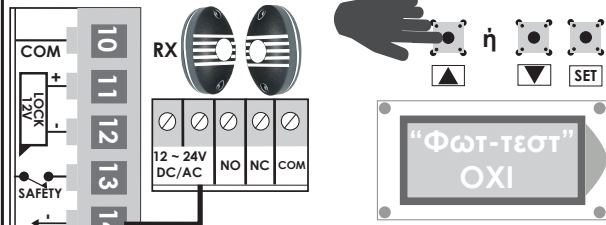

3. Πατήστε το πλήκτρο SET η οθόνη εμφανίζει: Αναβοσβήνει η ένδειξη "Φωτ. τεστ" και πατάμε το πλήκτρο ▲ ή ▼ για να θέσουμε σε λειτουργία την επιλογή ΤΕΣΤ φωτοκυτάρων και στην συνέχεια πατάμε το SET το "Φωτ. τεστ" σταματά να αναβοσβήνει και έχουμε καταχωρήσει την επιλογή μας

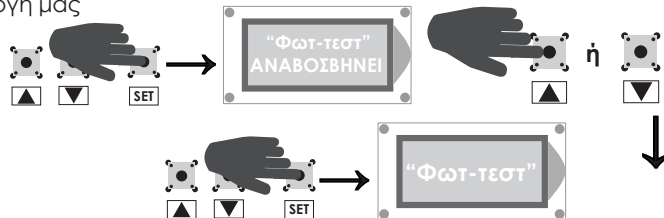

i Όπου ΟΧΙ είναι ρυθμισμένη η πόρτα να λειτουργήσει.

16. Εντολή STOP "TOTAL- ST"

1. Αυτό το πρόγραμμα επιτρέπει να επιλέξουμε της λειτουργίες εντολής

STOP. Επιλογές για την επαφή **STOP** (κλειστή επαφή).

• **ΟΧΙ:** Η εντολή **STOP** δεν είναι ενεργή.

• **ΝΑΙ:** Η εντολή **STOP** χρησιμοποιήσει ως **N.C** επαφή ασφαλείας εάν η επαφή ανοίξει τότε η πόρτα σταματάει και δεν κάνει καμία κίνηση όσο η επαφή παραμένει ανοικτή. Όταν η επαφή ξανακλείσει ο πίνακας είναι έτοιμος να δεχθεί την επόμενη εντολή.

2. Πατήστε το πλήκτρο ή μέχρι η οθόνη να εμφανίσει: "TOTAL-ST ΝΑΙ".

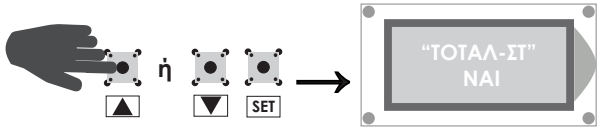

3. Πατήστε το πλήκτρο η οθόνη εμφανίζει: Αναβοσβήνει η ένδειξη "TOTAL-ST" και τότε πατάμε το πλήκτρο ή για να θέσουμε την επιλογή που επιθυμούμε και στην συνέχεια πατάμε το και τότε η ένδειξη "TOTAL-ST" σταματάει να αναβοσβήνει και έχουμε καταχωρήσει την επιλογή μας.

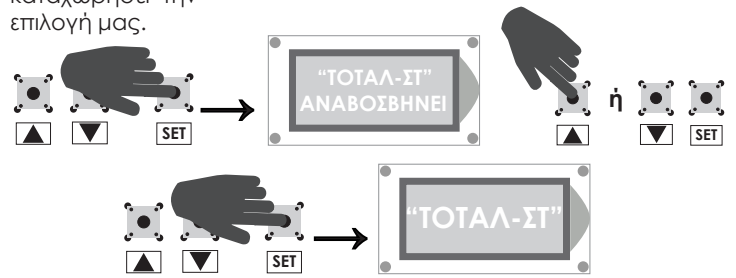

Όπου ΝΑΙ είναι ρυθμισμένη η πόρτα να λειτουργήσει.

17. Εντολή "ΣΑΦΕΤΥ"

1. Το πρόγραμμα επιτρέπει την λειτουργία εισόδου επαφής ασφαλείας (**ΚΛΕΙΣΤΗ ΕΠΑΦΗ**) "**ΣΑΦΕΤΥ**" η επαφή εισόδου συμπεριφέρεται ακριβώς όπως η επαφή εισόδου "**PHOTO-1**" όπου μόλις η κλειστή επαφή (**N.C**) ανοίξει κατά την διαδικασία κλεισίματος σταματάει η πόρτα και αναστρέφεται η κίνηση της σε περίπτωση που δεν χρησιμοποιήσουμε την εντολή "**ΣΑΦΕΤΥ**" θα πρέπει να γεφυρώσουμε την επαφή εισόδου.

2. Επιλογές για την επαφή "**ΣΑΦΕΤΥ**":

• **ΟΧΙ:** Η εντολή "**ΣΑΦΕΤΥ**" δεν είναι ενεργή.

• **ΝΑΙ:** Η εντολή είναι ενεργή (N.C) επαφή.

3. Πατήστε το πλήκτρο ή μέχρι η οθόνη να εμφανίσει: "ΣΑΦΕΤΥ- ΝΑΙ"

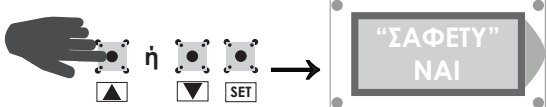

4. Πατήστε το πλήκτρο η οθόνη εμφανίζει: Αναβοσβήνει η ένδειξη "**ΣΑΦΕΤΥ**" και πατάμε το πλήκτρο ή για να θέσουμε σε λειτουργία ή όχι την επιλογή "**ΣΑΦΕΤΥ**" και στην συνέχεια πατάμε το και η ένδειξη "**ΣΑΦΕΤΥ**" σταματάει να αναβοσβήνει και έχουμε καταχωρήσει την επιλογή μας.

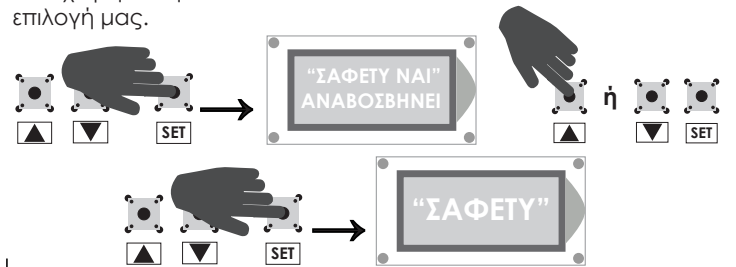

Όπου ΝΑΙ είναι ρυθμισμένη η πόρτα να λειτουργήσει.

18. ΛΑΜΠΑ

1. Το πρόγραμμα επιτρέπει την εισαγωγή φανού. Ο φανός μπορεί να ανάβει ή να κάνει φλός κατά την διάρκεια λειτουργίας της πόρτας μπορεί να παραμείνει αναμμένος και μετά το τέλος οποιασδήποτε κίνησης της πόρτας για όσο χρόνο έχουμε ρυθμίσει ή να σβήσει μόνο όταν η πόρτα είναι πλήρως κλειστή. Ο χρόνος λειτουργίας του φανού είναι ρυθμιζόμενος από 2 ~ 250sec.

2. **ΦΛΑΣ:** Ο πίνακας επιτρέπει τη λειτουργία **ΦΛΑΣ** κατά τη διάρκεια λειτουργίας της πόρτας.

3. **CONTINUE:** Ο φανός παραμένει αναμμένος όταν η πόρτα λειτουργεί και όταν είναι πλήρως ή μερικώς ανοιγμένη. Ο φανός σβήνει μόνο όταν η πόρτα είναι **πλήρως κλειστή**. Έτσι έχουμε την επιβεβαίωση κλειδώματος της πόρτας.

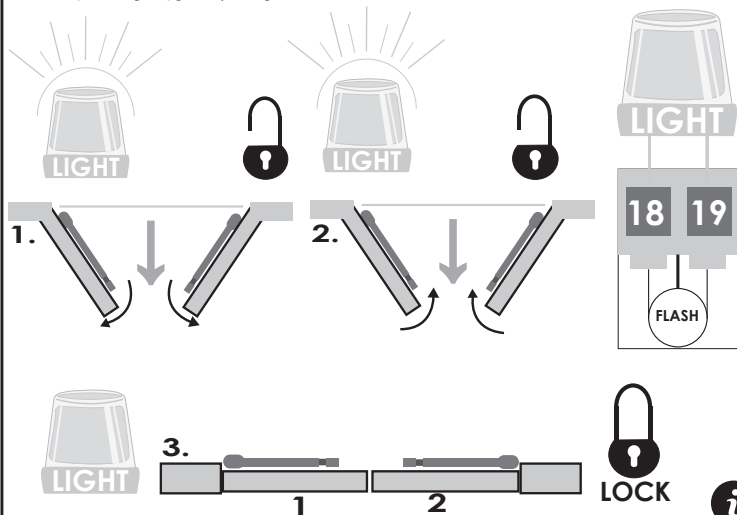

4. 2 ~ 250sec:

Όπου 2 ~ 250sec τα δευτερόλεπτα που είναι ρυθμισμένος ο χρόνος λειτουργίας του φανού μετά το τέλος οποιασδήποτε κίνησης της πόρτας. Αν ο φανός έχει ενσωματωμένο διακόπτη **ΦΛΑΣ** και θέλουμε να λειτουργεί κατά τη διάρκεια λειτουργίας της πόρτας θα ρυθμίσουμε το χρόνο λειτουργίας στα 2sec.

5. Πατήστε το πλήκτρο ή μέχρι η οθόνη να εμφανίσει: "λαμπα FLASH"

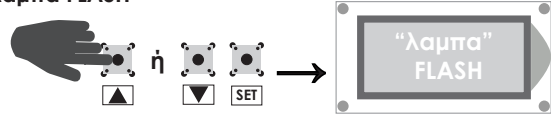

6. Πατήστε το πλήκτρο η οθόνη εμφανίζει: Αναβοσβήνει η ένδειξη "**λαμπα**" και πατάμε το πλήκτρο ή για να θέσουμε την επιθυμητή λειτουργία φανού και στην συνέχεια πατάμε και το "**λαμπα**" σταματάει να αναβοσβήνει και έχουμε καταχωρήσει την επιλογή μας.

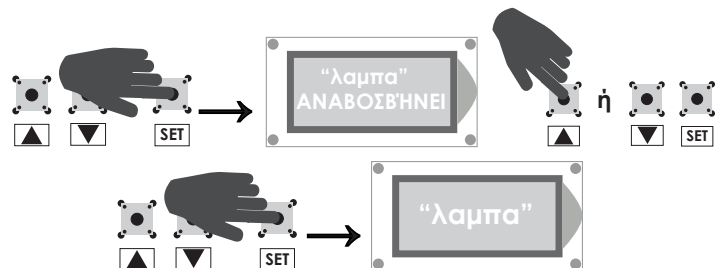

Όπου FLASH είναι ρυθμισμένη η πόρτα να λειτουργήσει.

19.Λειτουργία "ΠΡΟΦΛΑΣ"

1.Με αυτή τη λειτουργία το πρόγραμμα μας δίνει τη δυνατότητα σε οποιαδήποτε κίνηση του **MOTEP** ανοίγματος ή κλεισίματος ο προειδοποιητικός φανός να ενεργοποιηθεί πριν απο κάθε κίνηση κάποια δευτερόλεπτα.

2.ΕΠΙΛΟΓΕΣ "ΠΡΟΦΛΑΣ"

• **OXI**: Η επιλογή είναι απενεργοποιημένη.

• **NAI**: Η επιλογή είναι ενεργοποιημένη

3.Πατήστε το πλήκτρο ή μέχρι η οθόνη να εμφανίσει: "ΠΡΟΦΛΑΣ-OXI"

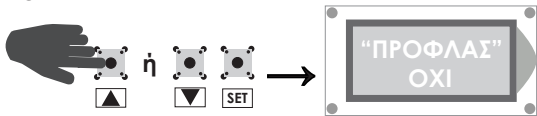

4.Πατήστε το πλήκτρο **SET** η οθόνη εμφανίζει: Αναβοσβήνει η ένδειξη "ΠΡΟΦΛΑΣ" και πατάμε το πλήκτρο ή για να θέσουμε σε λειτουργία την επιλογή η όχι και στη συνέχεια πατάμε το **SET** το "ΠΡΟΦΛΑΣ" σταματάει να αναβοσβήνει και έχουμε καταχωρήσει την επιλογή μας

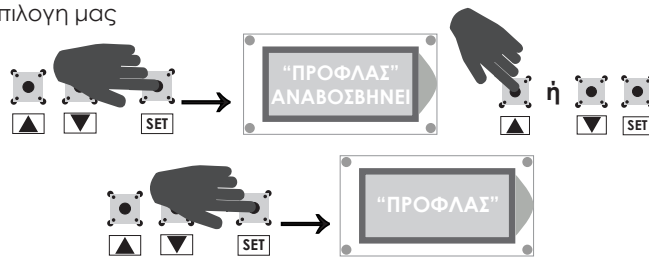

Όπου FLASH είναι ρυθμισμένη η πόρτα να λειτουργήσει.

20.Λειτουργία "ΔΥΝΑΜΗ ΑΝΟΙΓΜΑΤΟΣ"

1.Με αυτήν τη λειτουργία το πρόγραμμα μας δίνει τη δυνατότητα με την ενεργοποίηση του όταν πόρτα είναι ακίνητη ή κλειστή για να ξεκινήσει πρέπει να εξουδετερώσουμε την αδράνεια. Ενδεχόμενος εάν η πόρτα είναι βαριά τα φύλλα μπορεί να μην κινούνται για να εξουδετερωθεί η αδράνεια ενεργοποιούμε αυτή την λειτουργία όπου ο πίνακας για τα δύο πρώτα δευτερόλεπτα στο ξεκίνημα της πόρτας **δίνει μέγιστη ισχύ στα MOTEP**.

2.Επιλογές "ΔΥΝΑΜΗΣ ΑΝΟΙΓΜΑΤΟΣ"

• **OXI**: Η επιλογή είναι απενεργοποιημένη.

• **NAI**: Η επιλογή είναι ενεργοποιημένη.

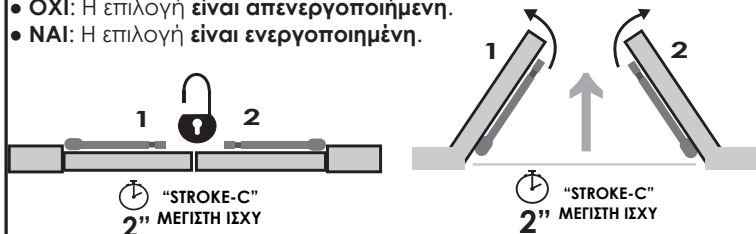

3.Πατήστε το πλήκτρο ή μέχρι η οθόνη να εμφανίσει: "ΔΥΝΑΜΗ ΑΝΟΙΓΜΑΤΟΣ OXI"

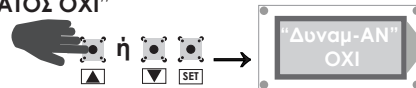

4.Πατήστε το πλήκτρο **SET** η οθόνη εμφανίζει:Αναβοσβήνει η ένδειξη "δυναμ - AN" και πατάμε το πλήκτρο ή για να θέσουμε την επιθυμητή λειτουργία φανού και στην συνέχεια πατάμε **SET** και το "δυναμ - AN" σταματάει πλέον να αναβοσβήνει και έχουμε καταχωρήσει την επιλογή μας.

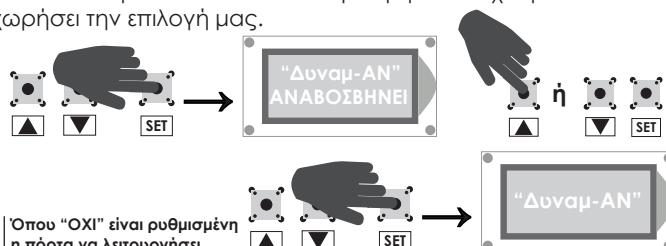

Όπου "OXI" είναι ρυθμισμένη η πόρτα να λειτουργήσει.

21.Λειτουργία "ΔΥΝΑΜΗ ΚΛΕΙΣΙΜΑΤΟΣ"

1.Με αυτήν τη λειτουργία το πρόγραμμα μας δίνει τη δυνατότητα εάν η πόρτα είναι πολύ βαριά τα φύλλα ενδεχομένως κατά το τέλος κλεισίματος των φύλλων να χρειαστεί μέγιστη δύναμη στα **MOTEP** ώστε να κλείσουν έτσι κατά το τέλος της κινήσεως του κλεισίματος ο πίνακας **δίνει μέγιστη δύναμη για 2 δευτερόλεπτα**.

2.Επιλογές "ΔΥΝΑΜΗΣ ΚΛΕΙΣΙΜΑΤΟΣ"

• **NO**: Η επιλογή είναι απενεργοποιημένη.

• **YES**: Η επιλογή είναι ενεργοποιημένη.

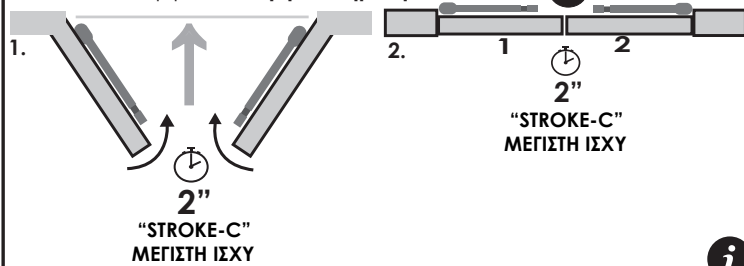

3.Πατήστε το πλήκτρο ή μέχρι η οθόνη να εμφανίσει: "ΔΥΝΑΜΗ ΚΛΕΙΣΙΜΑΤΟΣ OXI"

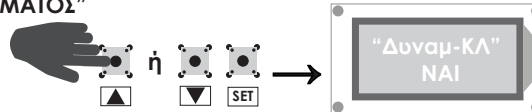

4.Πατήστε το πλήκτρο **SET** η οθόνη εμφανίζει:Αναβοσβήνει η ένδειξη "δυναμ-ΚΛ" και πατάμε το πλήκτρο ή για να θέσουμε την επιθυμητή λειτουργία φανού και στην συνέχεια πατάμε **SET** και το "δυναμ-ΚΛ" σταματάει πλέον να αναβοσβήνει και έχουμε καταχωρήσει την επιλογή μας.

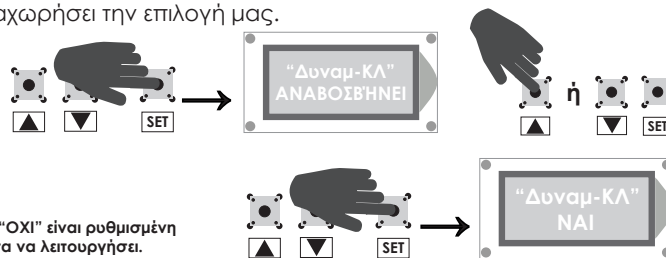

Όπου "OXI" είναι ρυθμισμένη η πόρτα να λειτουργήσει.

22.ΕΡΓΟΣΤΑΣΙΑΚΟ Reset

(ακύρωση όλων των ρυθμίσεων που περιέχονται στην μνήμη).

1.Για την ακύρωση όλων των ρυθμίσεων που έχετε προγραμματίσει και επαναφορά των εργοστασιακών ρυθμίσεων ακολουθήστε τα παρακάτω διαδικασία:

• Πατήστε το πλήκτρο ή μέχρι να εμφανιστεί: "εργοστασ- RESET"

• Κρατάμε πατημένο το πλήκτρο **SET** για **10sec** η οθόνη εμφανίζει: Μετράει αντίστροφα απο **1εώς 10sec** και αναβοσβήνει το "εργοστασ" μόλις ολοκληρωθεί η διαδικασία εμφανίζει το μηνυμα "εργοστασ. RESET OK".

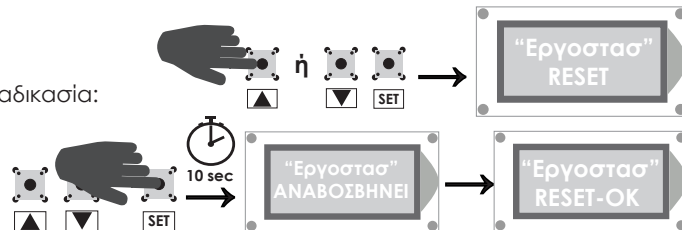

Με την παραπάνω διαδικασία οι κωδικόι των πομπών δεν διαγράφονται.

23.ΕΛΛΗΝΙΚΑ

1.Πατήστε το πλήκτρο ή μέχρι να εμφανιστεί: "ελληνικά"

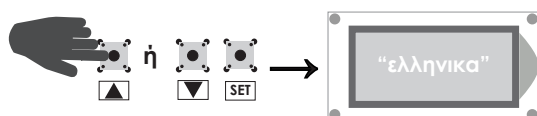

2.Πατήστε το πλήκτρο **SET** η οθόνη εμφανίζει: Αναβοσβήνει η ένδειξη "ελληνικά" και τότε πατάμε το πλήκτρο ή για να ρυθμίσουμε την επιθυμητή γλώσσα και στην συνέχεια πατάμε το πλήκτρο **SET** και τότε ο πίνακας έχει ρυθμίσει την γλώσσα που επιλέξατε.

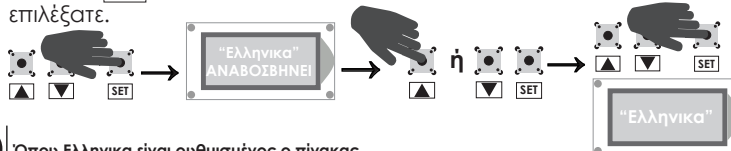

Όπου Ελληνικά είναι ρυθμισμένος ο πίνακας.



ΣΥΝΔΕΣΜΟΛΟΓΙΑ

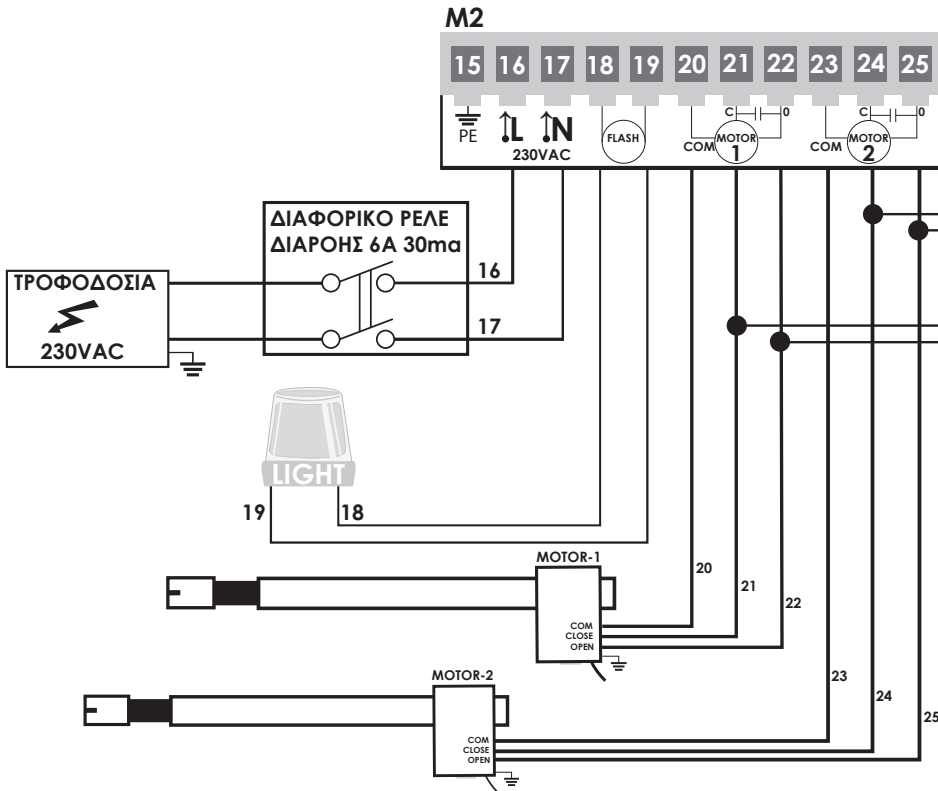
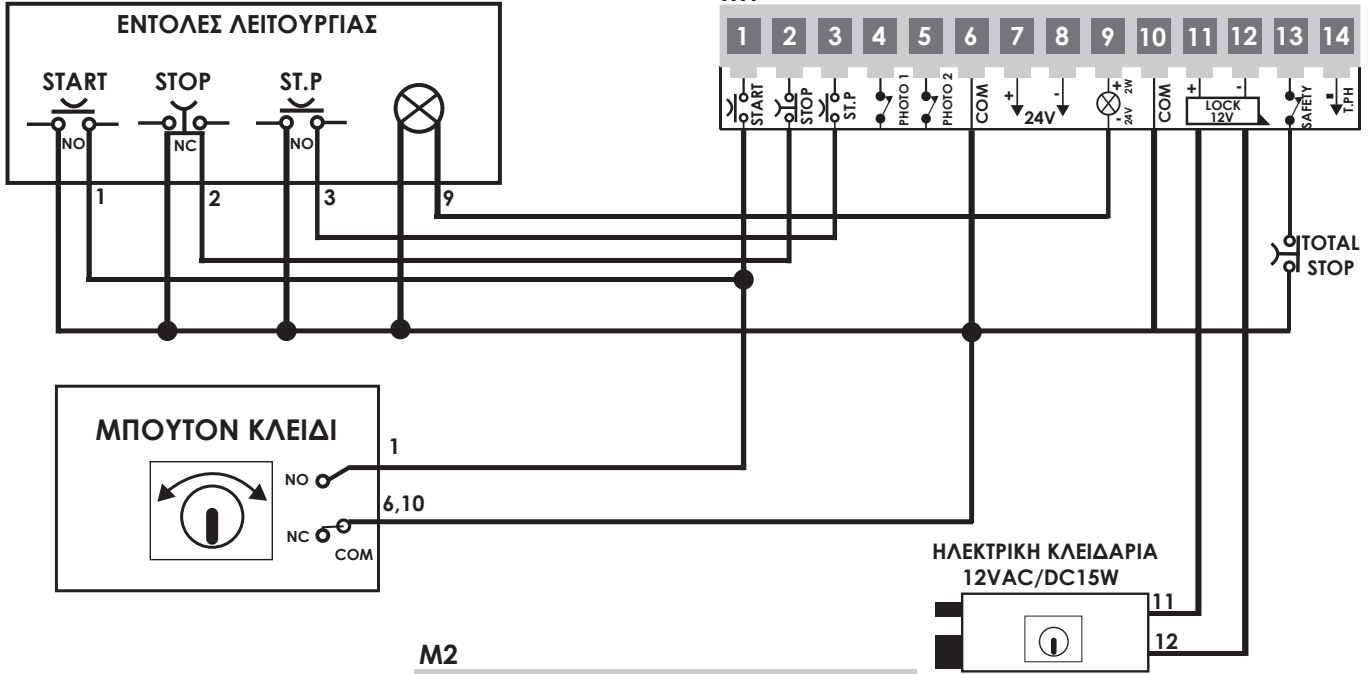
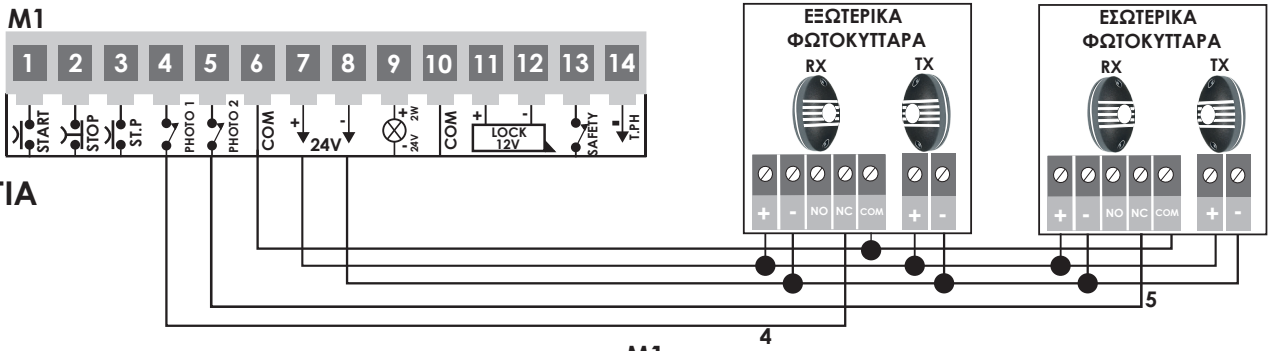

ΠΡΟΕΙΔΟΠΟΙΗΣΗ:

Το προϊόν πρέπει να εγκατασταθεί από εξειδικευμένο προσωπικό, το οποίο μπορεί να πραγματοποιήσει τις εργασίες εγκατάστασης αυστηρά σύμφωνα με τους κανόνες ασφαλείας.

Το προϊόν δεν πρέπει να χρησιμοποιείται λανθασμένα ή για οποιοδήποτε άλλο σκοπό για τον οποίο δεν έχει σχεδιαστεί.

Πριν προχωρήσετε με την εγκατάσταση είναι απαραίτητο να διαβάσετε προσεκτικά τις οδηγίες χρήσης για να αποφύγετε τους κινδύνους για τους χρήστες ή καταστροφή του εξοπλισμού.

Είναι απαραίτητο για να τροφοδοτήσετε τον εξοπλισμό να χρησιμοποιήσετε **6A/30mA** διαφορικό ρελέ διαρροής.

Πριν από κάθε εγκατάσταση ή εργασίες συντήρησης **απενεργοποιήστε την παροχή ρεύματος προς τη συσκευή** με το διπολικό διακόπτη.

Ο εξοπλισμός **δεν πρέπει να αλλοιώθει ή να τροποποιηθεί** με οποιοδήποτε τρόπο. Είναι **απαραίτητο να απενεργοποιήσετε την παροχή ρεύματος** στον εξοπλισμό πριν από την εγκατάσταση ή το άνοιγμα του κουτιού.

Ο κατασκευαστής διατηρεί το δικαίωμα να κάνει αλλαγές στο προϊόν χωρίς προειδοποίηση. Ως εκ τούτου σε αυτό το εγχειρίδιο μπορεί να μην αντιστοιχούν ακριβώς στις προδιαγραφές του προϊόντος.